

УВ301 Доводчик дверей с фиксацией 45 кг.



Схема регулировки доводчика

- **Материал:** Высокопрочный алюминий (корпус), сталь (механизм).
- **Вид обработки:** поверхность матовая.

Примечание

- Регулирование скорости открывания двери:
90°-15° - закрытие
15°-0° - притвор
- Ширина двери:
650- 900 мм
- Температурный режим работы:
-20 - +50
- Максимальный вес:
45 кг.
- Ресурс:
> 500 000 циклов

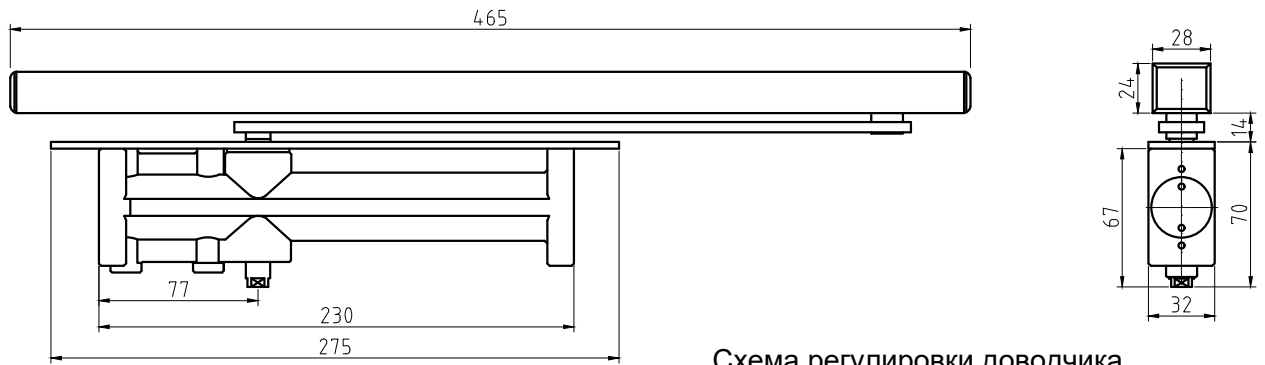
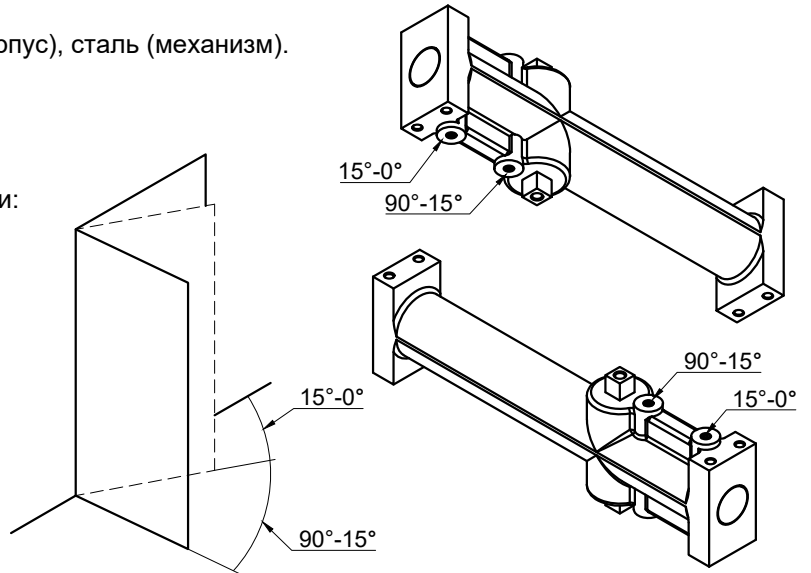

Типовая монтажная схема

